

- > **Anschluss: 1/2" ... 1" (ISO G/PTF)**
- > **Hocheffizientes Abscheiden von Mikropartikeln bis 0,01 µm sowie Ölaerosole**
- > **Standard mit Verschmutzungsanzeige zur Zustandsüberwachung des Filterelementes**
- > **Flexibler Austausch von Einheiten durch Rahmen-Stecksystem**



Technische Merkmale

Betriebsmedium:

Druckluft

Max. Betriebsdruck:

17 bar (246 psi)

Filterelement:

Bis 0,01 µm

Restölgehalt:

0,01 mg/m³ max bei +21°C (+70°F)

Durchfluss:

siehe Tabelle unten

Anschlüsse:

1/2", 3/4" oder 1"

Entleerung:

Manuell oder automatisch

Automatic drain conditions:

Entleerung schließt bei einem Behälterdruck: > 0,3 bar (4.3 psi)
Entleerung öffnet bei einem Behälterdruck: < 0,2 bar (2.9 psi)
Minimaler Durchfluss für das Schließen der Entleerung: 0,6 dm³/s (1.3 scfm)

Verschmutzungsanzeige:

Standard

Behältergröße:

0,5 Liter (17 fluid oz standard);

1 Liter (34 fluid oz optional)

Umgebungs-/Mediums-

temperatur:

-20° ... +65°C (-4° ... +122°F)

Um das Einfrieren der beweglichen Teile zu vermeiden, muss die Druckluft unter +2°C (+35°F) frei von Feuchtigkeit sein.

Material:

Gehäuse, Montagerahmen und Behälter: Aluminium

Sichtglas: Pyrex

Filterelement: Kunstfaser und PU-

Schaum

Dichtungen: NBR

Verschmutzungsanzeige:



Gehäuse: Transparentes PA

Innenteile: Acetal

Feder: Edelstahl

Dichtungen: NBR

Technische Daten, Standard Ausführung

Symbol	Anschluss	Nennweite	Entleerung	Durchfluss *1) (dm ³ /s)	Gewicht (kg)	Typ
	1/2"	—	Manuell	35	2,38	F68C-4GD-MR0
	3/4"	Basis	Manuell	35	2,72	F68H-6GD-MU0
	1"	—	Manuell	60	2,66	F68H-8GD-MU0
	Ohne Rahmen	—	Manuell	—	—	F68H-NND-MU0
	1/2"	—	Automatisch	35	2,38	F68C-4GD-AR0
	3/4"	Basis	Automatisch	35	2,72	F68H-6GD-AU0
	1"	—	Automatisch	60	2,66	F68H-8GD-AU0
	Ohne Rahmen	—	Automatisch	—	—	F68H-NND-A00

* Typischer Durchfluss bei 6,3 bar (91 psi) und garantierter Ölabscheidung

Typenschlüssel

Behälter/Filterelement	Kennung
High flow	H
Standard	C
Anschluss	Kennung
1/2"	4*1)
3/4"	6
1"	8
Ohne Rahmen	N
Gewinde	Kennung
PTF	A
ISO G (Standard)	G
Ohne Rahmen (Standard)	N

F68★-★★★-★★0

Behälter	Kennung
0,5 l Metall mit Sichtglas *1)	R
1 l Metall mit Sichtglas	U
Entleerung	Kennung
Automatisch	A
Manuell, Spindel Ausführung	M
Verschmutzungsanzeige	Kennung
Mechanisch (Standard)	D
Elektrisch	E
Ohne	N

*1) Nur mit F68C Standardfilter verfügbar.

Maximal empfohlene Durchflusswerte

Primärdruck (bar)	Max. Durchfluss dm ³ /s* 1/2" und 3/4"	1"
1	14	24
3	24	41
5	31	53
6,3	35	60
7	36,7	63
9	42	72

* Maximaler Durchfluss bei spezifiziertem Ölabscheidegrad

Durchflusscharakteristik



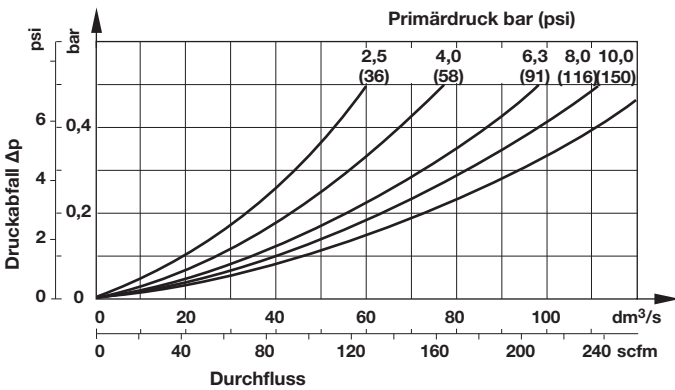

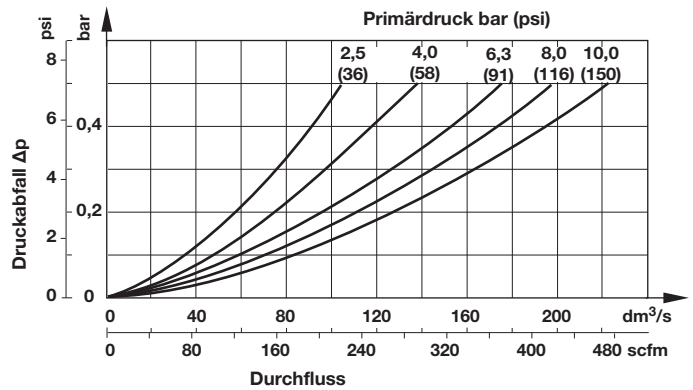

Anschluss: 1/2" Trockenes Element



Anschluss: 1" Trockenes Element



Zubehör

Montagerahmen, 1-fach		Montagerahmen, 2-fach		Gewinde-flansch	Montagerahmen, 1-fach ohne Gewinde	3/2-Wege Absperrventil Primär-Anbauseite	Sekundär-Anbauseite	Befestigungswinkel
								
Gewinde								
G1/2	Y68A-4GN-N1N	Y68A-4GN-N2N				T68H-4GB-B2N	T68H-4GC-B2N	18-001-979
G3/4	Y68A-6GN-N1N	Y68A-6GN-N2N	5524-55	74785-98	T68H-6GB-B2N	T68H-6GC-B2N	18-001-979	
G1	Y68A-8GN-N1N	Y68A-8GN-N2N	5524-52		T68H-8GB-B2N	T68H-8GC-B2N	18-001-979	
1/2 PTF	Y68A-4AN-N1N	Y68A-4AN-N2N			T68H-4AB-B2N	T68H4AC-B2N	18-001-979	
3/4 PTF	Y68A-6AN-N1N	Y68A-6AN-N2N	5524-53		T68H-6AB-B2N	T68H-6AC-B2N	18-001-979	
1 PTF	Y68A-8AN-N1N	Y68A-8AN-N2N	5524-50		T68H-8AB-B2N	T68H-8AC-B2N	18-001-979	

Reparatursatz

Mutter	Anschlussflansch
	
5520-89	18-026-986 (G1/4 & G1/2) 18-026-983 (1/4 & 1/2 PTF)

Reparatursatz, Automatische Entleerung

F68C-KITA0C F68H-KITA0C

Abmessungen

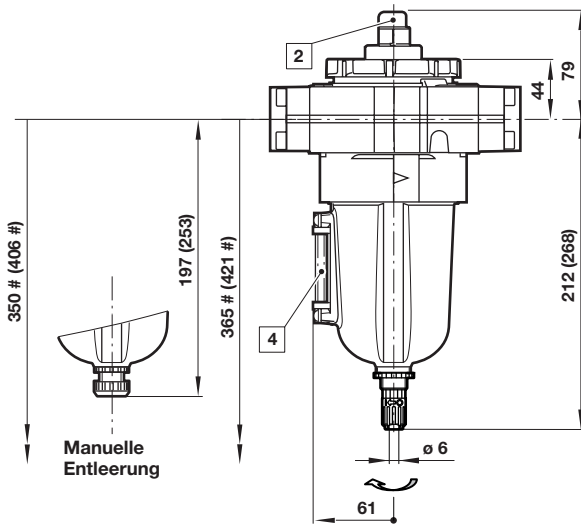
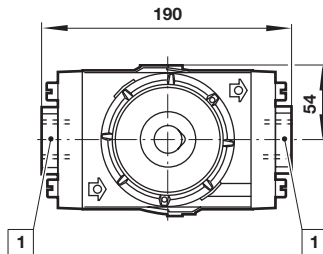
 Abmessungen in mm
 Projection/First angle

Automatische Entleerung

Minimal benötigter Abstand für den Behältertausch

() Werte für 1 Liter-Behälter

1 Anschlüsse 1/2", 3/4" oder 1"

2 Verschmutzungsanzeige

4 Sichtglas

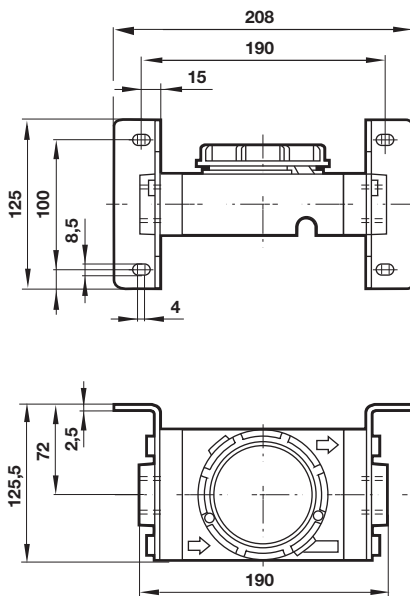
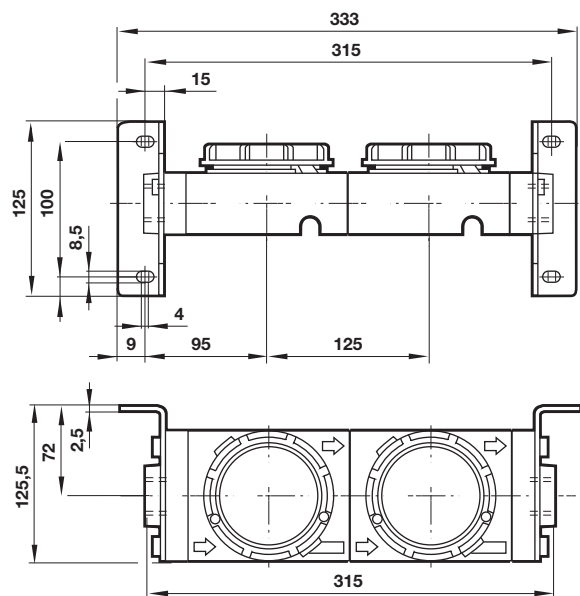
Montagerahmen, 1-fach mit Befestigungswinkel

Montagerahmen, 2-fach mit Befestigungswinkel

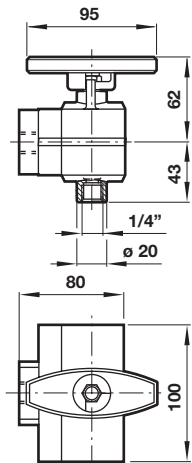
3/2-Wege Absperrventil

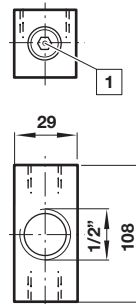

Anschlussflansch

Abmessungen in mm
Projection/First angle



1 Mit zwei alternativen, verschlossenen G1/4 Anschlüsse

Sicherheitshinweise

Diese Produkte sind ausschließlich in Druckluftsystemen zu verwenden. Sie sind dort einzusetzen, wo die unter »**Technische Merkmale/-Daten**« aufgeführten Werte nicht überschritten werden.

Berücksichtigen Sie bitte die entsprechende Katalogseite. Vor dem Einsatz der Produkte bei nicht industriellen Anwendungen, in lebenserhaltenden- oder anderen Systemen, die nicht in den veröffentlichten Anleitungsunterlagen enthalten sind, wenden Sie sich bitte direkt an IMI Precision Engineering, IMI International s.r.o.

Durch Missbrauch, Verschleiß oder Störungen können in Pneumatik-

systemen verwendete Komponenten auf verschiedene Arten versagen.

Systemauslegern wird dringend empfohlen, die Störungsarten aller in Pneumatiksystemen verwendeten Komponententeile zu berücksichtigen und ausreichende Sicherheitsvorkehrungen zu treffen, um Verletzungen von Personen sowie Beschädigungen der Geräte im Falle einer solchen Störung zu verhindern.

Systemausleger sind verpflichtet, Sicherheitshinweise für den Endbenutzer im Betriebshandbuch zu vermerken, wenn der Störungschutz nicht ausreichend gewährleistet ist.